

OPAL

User Manual

Solar Air Heater (CGT825 CGT826)

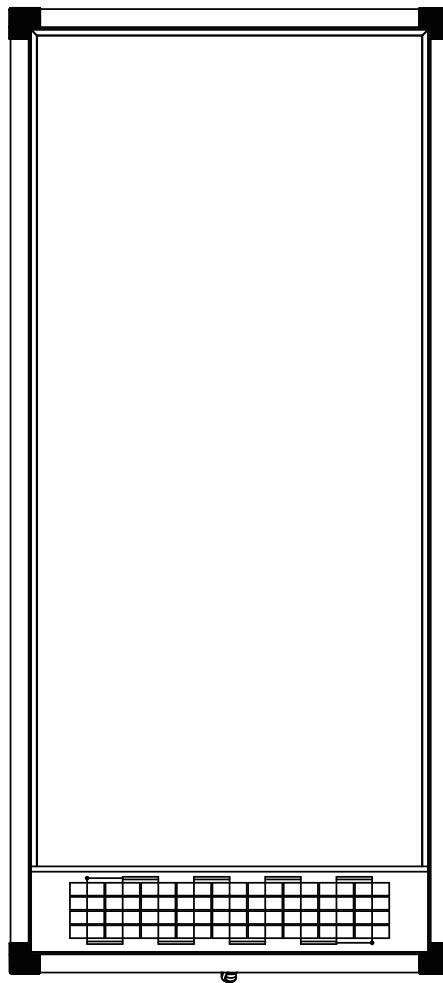
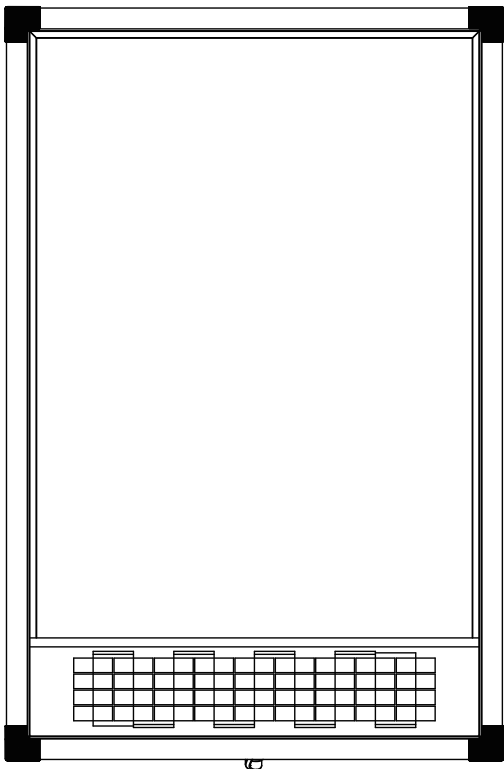

English

Finnish

Swedish

Estonian

CGT825 / CGT826 Solar Air Heater

Dear customer,

Thank you for placing your trust in our product!

Before using the product for the first time, please make sure you read these operating instructions! Here you will find information about how to use the product safely and ensure its long service life. You should pay attention to all of the safety instructions in this document!

Technical Specification

Model number	CGT825	CGT826
Heat absorber area	0.7m ²	1m ²
Solar output	18V, 6W	18V, 6W
DC fan specification	DC, 12V 180mA	DC, 12V 180mA
Heating area/per hour	100 m ³ /h	120 m ³ /h
Air outlet temperature	35°C~80°C	35°C~80°C
Adjustable air intake	Yes	Yes
Aluminum frame	Black coating	Black coating
Size	1006x664x85mm	1460x664x85mm
Weight	19KG	25KG

Feature

- This product is an air heating device which is powered by free sunlight only. No need of any conventional energy, and is independent from utility grid.
- Its heat source utilizes the high efficient blue sputter selective heat absorbing technology, turns sunlight into heat.
- Good for cottages, summer house, green houses, sheds, garages.
- Various modes with different heating capacity available.

How does it works

The product's built-in solar powered DC fan sucks in cool (or fresh) air from either one of the two air inlets. The cooler air is heated by the heat source while moving upward to the air outlet. Warm (or fresh) air will blow into the room through the PVC pipe. And the included thermostat allows you to stop the fan from blowing warm air into the house at your desired room temperature.

Function

Air heating: Serve as a hot air conditioner. Circulate and warm up air inside the room. To activate, please tighten the lid of the fresh air inlet, and loose the lid on diffuser 2 that connected to the cool air inlet. Air will be drawn into the air heating tunnel.

Air exchanging: Allow fresh air from outdoor to blow into the room. To activate, please tighten the lid on diffuser 2 that connected to the cool air inlet, and loose the lid on the fresh air inlet at bottom of the product. Air will be drawn into the fresh air tunnel.

How to install

1. Solar air heater can be mounted on outside of the wall or on top of the roof. Secure the product in a place where it can have the best exposure to sunlight. And there is no shadow will cast onto the product. So that product can work with max efficiency.
2. Drill a hole on the wall/roof to allow the pipe to pass through. Follow below steps:
 - Use the pipe to mark two circles on your desired position. The circles should be slightly bigger than the diameter of the pipe itself.
 - Drill two holes where the mark is made.
 - Measure the thickness of your wall, and cut the pipe to the length that matches the thickness. Please note that pipe #2 should be longer, because its flange is secured deeper into the product.
3. Secure both flanges onto the air inlet and outlet at back of the product with provided screws. Remember to put the silicon rubber sealer as per diagram in the following page.
4. Secure both pipes onto flange. Longer pipe is put into the deeper flange.
5. Secure lead wire coming out of the solar air heater alongside the pipe with tapes.
6. Secure product on the outside wall or roof in a way that the both pipes can pass through the holes.
7. Secure diffuser onto the pipe at the inside end of the wall/roof. Remember to pull the lead wire out.
8. Seal the gap between the wall hole and the pipe.
9. Secure the thermostat besides the diffuser, and connect the lead wire coming from solar air heater to thermostat. Connect the red wire to terminal 2, and the black wire (or blue wire) to terminal 3. Turn the knob to your desire temperature, the DC fan in the solar air heater will stop blowing hot air, when the room temperature is higher than the set temperature.

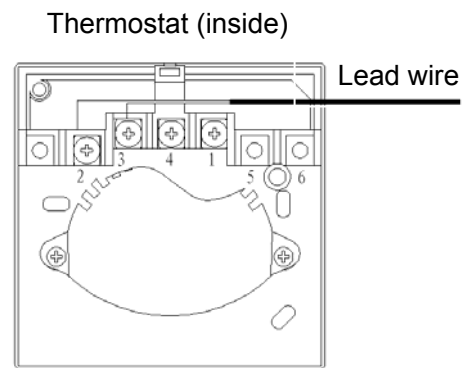
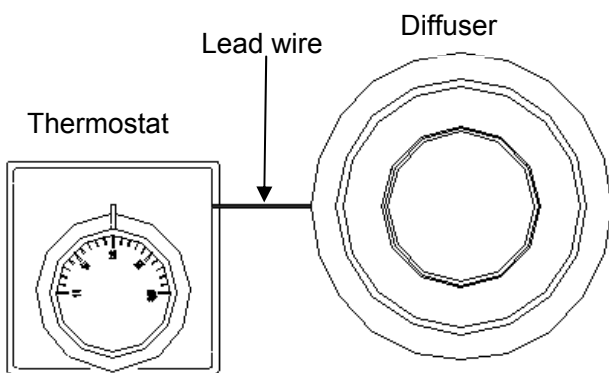
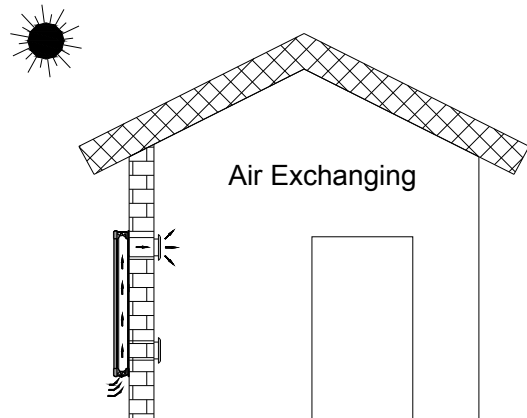
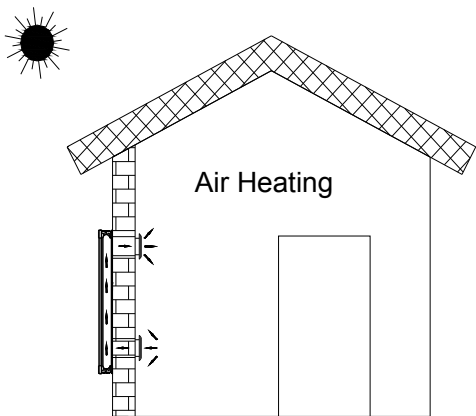
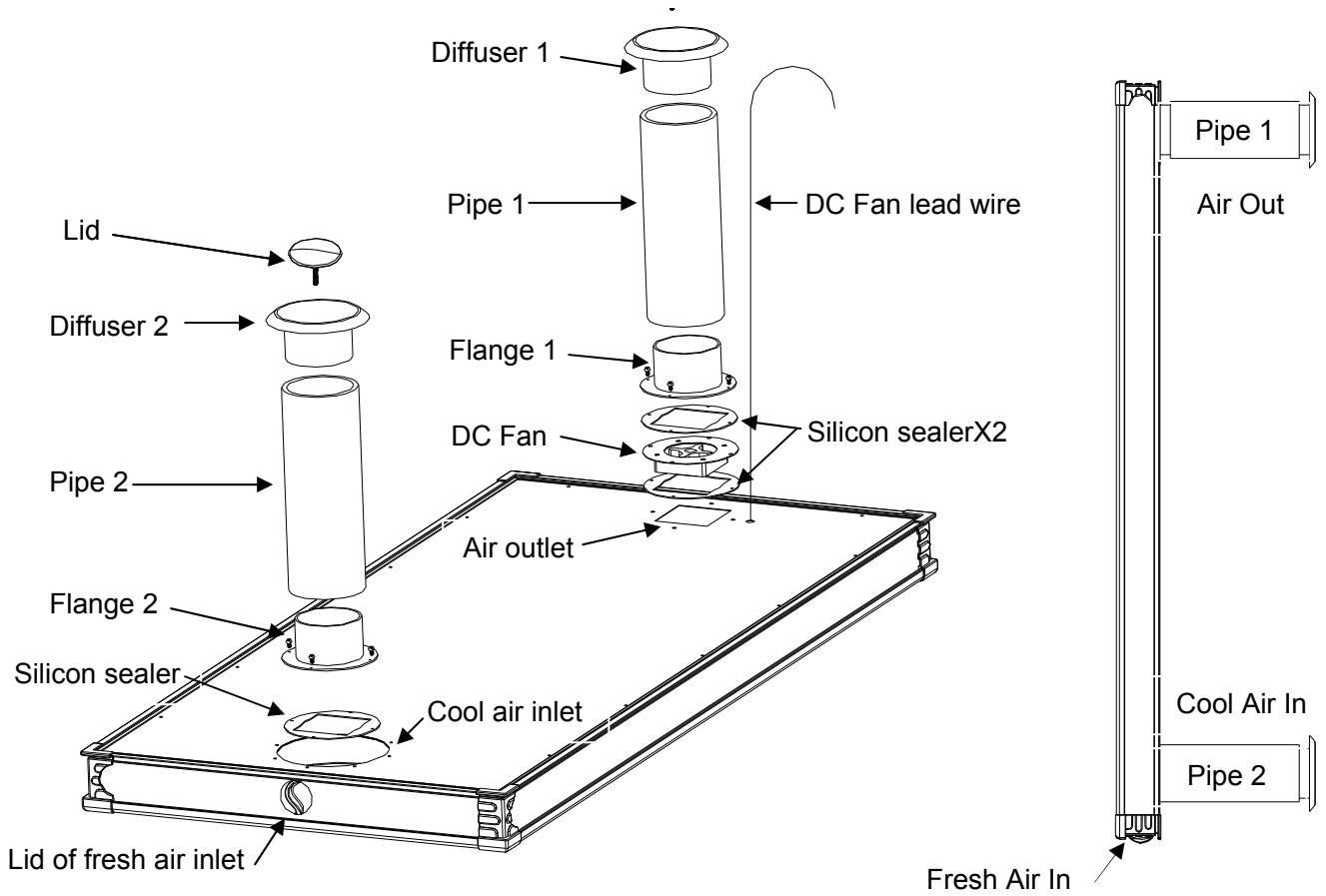

Secure thermostat onto the inside wall near the diffuser
Connect lead wire from solar heater to thermostat

Connect either one wire to terminal 2, and
connect other wire to terminal 3

Disposal Information



This marking indicates that this product should not be disposed with other household wastes throughout the EU. To prevent possible harm to the environment or human health from uncontrolled waste disposal, recycle it responsibly to promote the sustainable reuse of material resources. To return your used device, please use the return and collection systems or contact the retailer where the product was purchased. They can take this product for environmental safe recycling.

Do not dispose of electrical appliances as unsorted municipal waste, use separate collection facilities. Contact your local government for information regarding the collection systems available. If electrical appliances are disposed of in landfills or dumps, hazardous substances can leak into the groundwater and get into the food chain, damaging your health and well-being.

EU Declaration of Conformity

We,

Kesko Corporation Group Companies,

Address: Satamakatu 3, FI-00160, Helsinki, Finland

Telefon: +358-10 53032 **Fax:** +358-9 857 4783

declare under our sole responsibility that the following product

Equipment: Solar Air Heater

Brand name: OPAL

Model/type: CGT825 / TPS-H03A, CGT826 / TPS-H04

is in conformity with the

Electromagnetic Compatibility Directive (EMC) 2014/30/EU,

and the following harmonised standards and technical specifications have been applied:

EMC: EN 61000-6-1:2007
 EN 61000-6-3:2007+A1:2011

Helsinki, Finland, June 14, 2016

Kesko Corporation Group Companies



Jan Nyholm –Product line director

CGT825 / CGT826 Aurinkoilmalämmitin

Hyvä asiakas

Ennen kuin alat käyttää tuotetta, lue nämä käyttöohjeet huolellisesti! Löydät niistä tietoja tuotteen turvallisesta käytöstä ja siitä, kuinka varmistat tuotteelle pitkän käyttöiän. Sinun tulee kiinnittää huomiota tämän asiakirjan kaikkiin turvaohjeisiin.

Tekniset tiedot

Mallinumero	CGT825	CGT826
Absorptiopinta-ala	0,7 m ²	1 m ²
Teho	18 V, 6 W	18 V, 6 W
Tasavirtapuhaltimen tiedot	Tasavirta, 12 V 180 mA	Tasavirta, 12 V 180 mA
Lämmitysala/h	100 m ³	120 m ³
Kennolta lähtevän ilman lämpötila	35 °C ~ 80 °C	35 °C ~ 80 °C
Säädettävä ilmanotto	Kyllä	Kyllä
Alumiinikehikko	Musta pinnoite	Musta pinnoite
Koko	1006 x 664 x 85 mm	1460 x 664 x 85 mm
Paino	19 kg	25 kg

Ominaisuudet

- Toimii pelkällä auringon valolla
- Lämmittää sisään tulevan ilman
- Poistaa kosteutta
- Sopii käytettäväksi mm. kesämökeissä, vajoissa, autotalleissa, kellareissa, liitereissä ja kasvihuoneissa

Kuinka laite toimii?

Laiteessa oleva aurinkokäyttöinen tasavirtapuhallin imee ulkoa sisälle raikasta ilmaa keräimessä olevasta tuloilman aukosta. (Toiminto 1) tai sisältä ilmaa, joka lämpenee keräimessä.(Toiminto 2). Lämmin ilma puhalletaan huoneeseen. Laitteessa olevan termostaatin avulla voidaan katkaista lämpimän ilman puhallus haluamassasi sisälämpötilassa.

Toiminta

Toiminto 1: Ilmanvaihto

Tällä toiminnalla puhallin puhaltaa raitista ilmaa ulkoa sisälle huoneeseen, lämmittäen ilman keräimessä. Käynnistä toiminto sulkemalla huonetilassa oleva sisäilman venttiili. Avaa ulkoa keräimen pohjassa oleva raittiin ulkoilman aukko kierrättämällä auki.

Ilmanvaihtotoiminto sopii kevät ja kesäaikaan sisäilman lämmittämiseen ja kosteuden poistamiseen tiloissa. Huomioi myös, että tilasta on myös järjestetty poistoilmanvaihto.

Toiminto 2: Ilman lämmitys

Ilman lämmitys toiminto kierrättää ja lämmittää ilman huonetiloissa, silloin kun ulkoilma on kylmää ja on auringon paistetta. (Kevät talvi) Käynnistä toiminto sulkemalla ulkoa keräimen pohjassa oleva raittiin ulkoilman aukko. Avaa sisällä oleva sisäilman venttiili. Puhallin alkaa imemään sisältä ilmaa kierrättäen ja lämmittäen sen ulkona olevan keräimen läpi. Huomioi myös, että tilasta on myös järjestetty poistoilmanvaihto.

Laitteen asennus

1. Aurinkoilmanlämmitin voidaan asentaa seinälle tai katolle. Rakennuksen etelä ja länsi suunnalta saat eniten auringon valoa. Huomio myös että puut voivat varjostaa auringonvaloa.
2. Mittaa ja merkitse läpivientiputkien paikat haluttuun kohtaan. Läpivientien tulisi olla hieman suuremmat kuin läpivientiputki. (putken halkaisija 110mm ja pituus xxx mm)
Pora kaksireikä merkattuihin kohtiin. Mittaa seinän paksuus ja katkaise läpivientiputki oikean mittaiseksi. HUOM! Läpivientiputki 2 tulee olla pidempi, koska sen laippa kiinnitetään syvemmälle laitteeseen.
3. Kiinnitä laipat laitteen takana oleviin ilman tulo- ja lähtöaukkoihin ruuveilla. Muista laittaa silikonitiiviste paikoilleen laipan ja laitteen väliin.
4. Paina läpivientiputket laippoihin. Pidempi putki laitetaan syvempään laippaan.
5. Termostaatin liitosjohto voidaan tuoda sisälle samasta läpiviennistä kuin putket. Teippaa liitosjohto läpivientiputkeen.
6. Nosta laite paikalleen ja kiinnitä laite seinän tai katon ulkopintaa vasten niin, että molemmat läpivientiputket pääsevät menemään läpivientireikien läpi. Muista vetää liitosjohto myös.
7. Tiivistä läpivientirein ja putken väli.
8. Kiinnitä ilmanvaihtoventtiilit läpivientiputken päihin.
9. Kiinnitä termostaatti seinäventtiilin viereen ja yhdistä liitosjohto termostaattiin. Liitä punainen johto liittimeen 2 ja musta (tai sininen) liittimeen 3. Kierrä termostaatin nuppi haluttuun lämpötilaan. Aurinkoilmanlämmittimen puhallin lakkaa puhaltamasta ilmaa, kun huoneenlämpötila ylittyy asetetun lämpötilan.

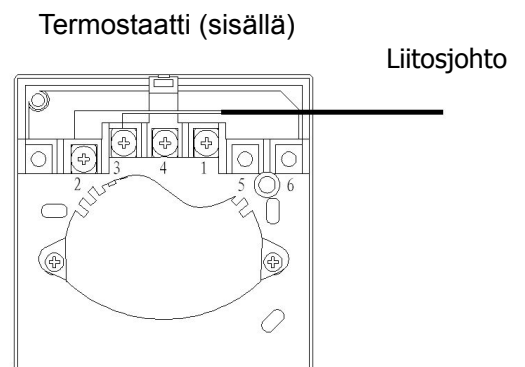
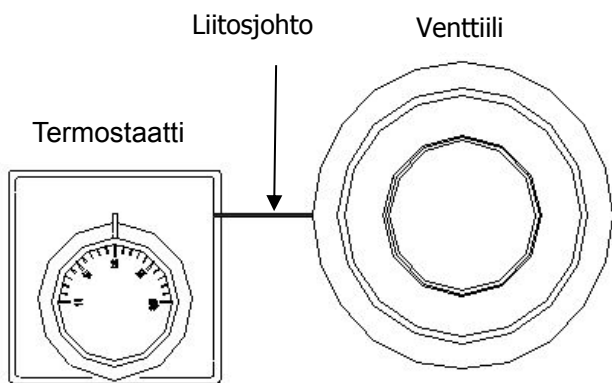
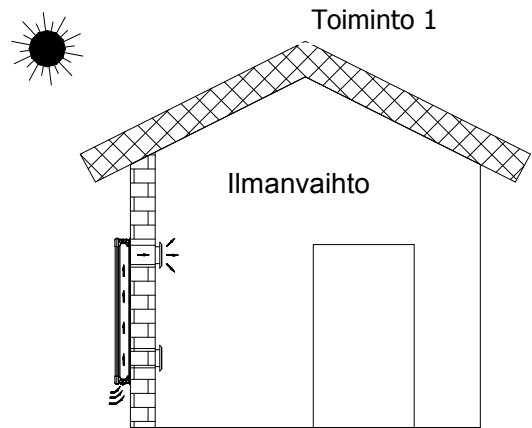
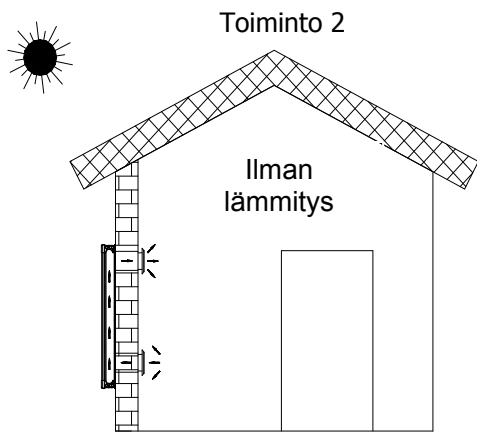
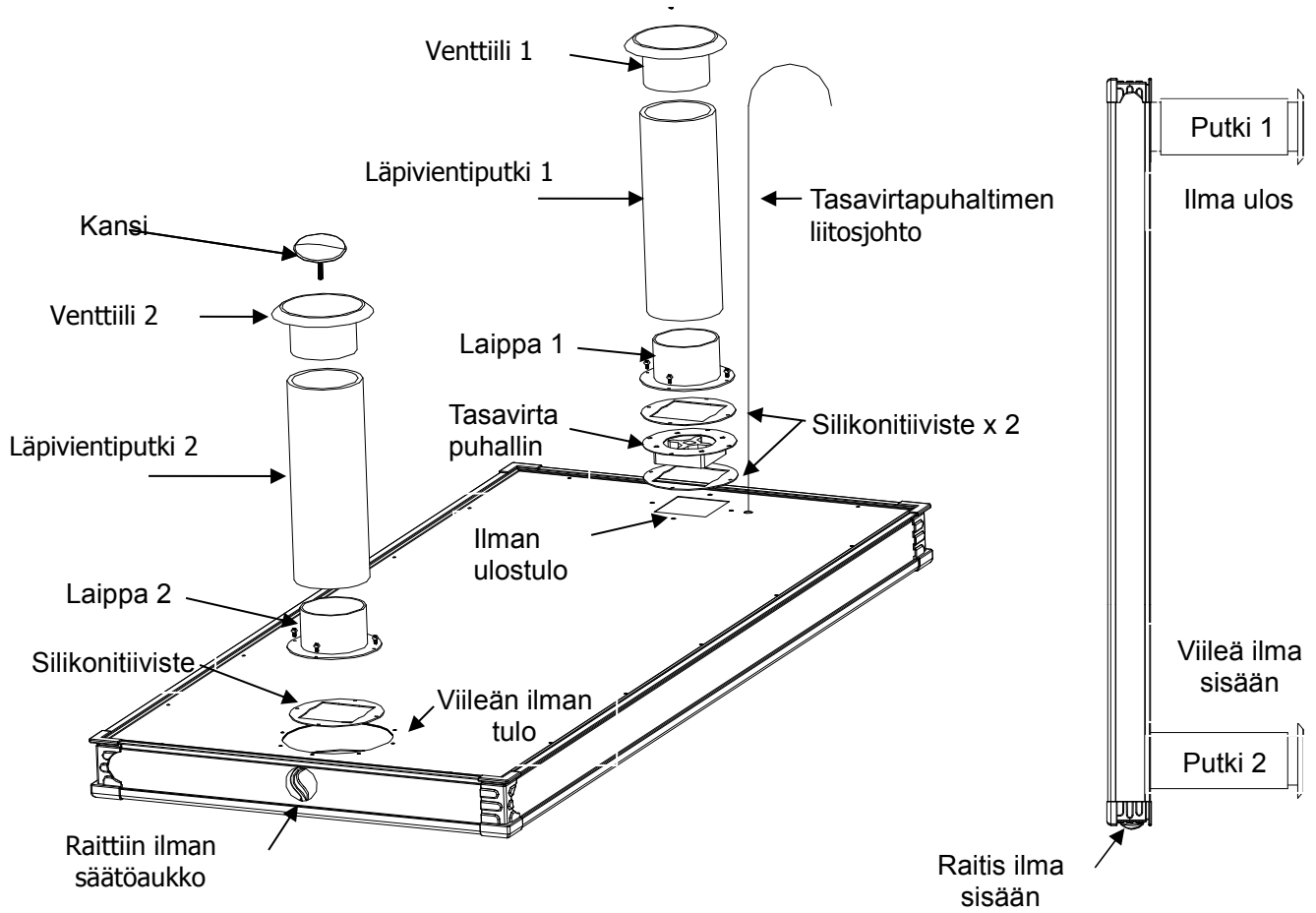

Kiinnitä termostaatti sisäseinään lähelle venttiiliä. Kytke aurinkoilmanlämmittimestä tuleva liitosjohto termostaattiin.

Kytke jompikumpi johto liittimeen 2 (punainen johto) ja toinen johto liittimeen 3 (musta/sininen).

Tiedot hävittämisestä

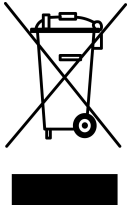

Tämä merkintä osoittaa, ettei tätä tuotetta saa hävittää muun kotitalousjätteen mukana missään EU:n alueella. Kierrätä laite vastuullisesti hallitsemattomasta jätteiden hävittämisestä ympäristölle tai ihmisten terveydelle mahdollisesti aiheutuvien haittojen ehkäisemiseksi ja edistä siten materiaalien kestävää uudelleenkäyttöä. Palauta käytetty laitteesi kierrätys- ja keräysjärjestelmän kautta tai tiedustele liikkeestä, josta ostit laitteen. Liike ottaa laitteen vastaan ympäristön kannalta turvalliseen kierrätykseen.

Älä hävitä sähkölaitteita kunnallisena sekajätteenä, vaan käytä erillisiä keräyspalveluita. Pyydä paikallishallinnosta tietoja käytettävissä olevista keräysjärjestelmistä. Jos sähkölaitteita viedään kaatopaikoille, pohjaveteen voi vuotaa vaarallisia aineita ja kulkeutua ravintoketjuun, mikä vahingoittaa terveyttäsi ja hyvinvointiasi.

EY-vaatimustenmukaisuusvakuutus

Me,

Kesko Oyj,

Osoite: Satamakatu 3, FI-00160, Helsinki, Suomi

Puhelin: +358-10 53032 **Faksi:** +358-9 857 4783

takaamme ja vakuutamme, että tämä tuote

Laite: Aurinkoilmalämmitin

Tuotenimi: OPAL

Malli/tyyppi: CGT825 / TPS-H03A, CGT826 / TPS-H04

on

sähkömagneettisen yhteensopivuuden direktiivin (EMC) 2014/30/EU,

säännösten mukainen ja että seuraavia harmonisoituja standardeja ja teknisiä erittelyjä on sovellettu:

EMC: EN 61000-6-1:2007
 EN 61000-6-3:2007+A1:2011

Helsingissä 14. kesäkuuta 2016

Kesko Oyj



Jan Nyholm

Tuotelinjajohtaja

CGT825 / CGT826 Soldriven Luftvärmare

Bästa kund,

Tack för att du tror på vår produkt!

Innan du använder produkten för första gången, se till att du har läst dessa driftinstruktioner! Här finner du information om hur man säkert använder produkten och ser till att den fungerar länge. Du ska observera alla säkerhetsinstruktioner i detta dokument!

Tekniska specifikationer

Modellnummer	CGT825	CGT826
Värmeabsorbatorområde	0,7 m ²	1 m ²
Soldriven utmatning	18 V, 6 W	18 V, 6 W
Specifikationer för DC-fläkt	DC, 12 V 180 mA	DC, 12 V 180 mA
Uppvärmningsområde/per timme	100 m ³ /h	120 m ³ /h
Utgående lufttemperatur	35 °C~80 °C	35 °C~80 °C
Justerbart luftintag	Ja	Ja
Aluminiumram	Svart beläggning	Svart beläggning
Storlek	1 006 x 664 x 85 mm	1 460 x 664 x 85 mm
Vikt	19 KG	25 KG

Innehåll

- Denna produkt är en enhet för luftuppvärmning som drivs gratis med solljus. Ingen konventionell energi behövs och den är oberoende av elnätet.
- Värmekällan använder den högeffektiva blå fräsarens selektiva värmeabsorbatorsteknologi som omvandlar solljus till värme.
- Bra för stugor, sommarhus, växthus, skjul och garage.
- Varierande lägen med olik värmekapacitet finns.

Hur fungerar den

Produktens inbyggda soldrivna DC-fläkt suger in kall (eller frisk) luft från antingen en eller två luftinlopp. Den kallare luften värms upp av värmekällan samtidigt som den rör sig uppåt till luftutloppet. Varm (eller frisk) luft blåser in i rummet genom PVC-röret. Den medföljande termostaten gör det möjligt att stoppa fläkten från att blåsa varm luft in i huset vid din önskade rumstemperatur.

Funktion

Luftuppvärmning: Fungerar som en varm luftkonditionering. Cirkulerar och värmer upp luften inuti rummet. Dra åt locket för inloppet för frisk luft för att aktivera och lossa locket för diffusor 2 som är ansluten till inloppet för kallluft. Luft dras in i tunneln för varmluft.

Luftomvandling: Låt frisk utomhusluft blåsa in i rummet. Dra åt locket för diffusor 2 som är ansluten till inloppet för kallluft för att aktivera och lossa locket på inloppet för frisk luft längst ner på produkten. Luft dras in i tunneln för frisk luft.

Montera produkten

1. Den soldrivna luftvärmaren kan monteras på väggens utsida eller på taket. Fäst produkten på en plats där den får bäst exponering från solljus och det inte finns något som täcker produkten, så att produkten kan vara i drift med maximal effektivitet.
2. Borra ett hål i väggen/taket för att kunna föra igenom röret. Följ stegen nedan:
 - Använd röret för att markera två cirklar i önskat läge. Cirklarna ska vara något större i diametern än själva röret.
 - Borra två hål där markeringarna gjordes.
 - Mät väggens tjocklek och skär röret till en längd som matchar tjockleken. Observera att rör #2 ska vara längre eftersom dess fläns är fäst djupare inne i produkten.
3. Fäst båda flänsarna till luftinloppet och -utloppet på baksidan med medföljande skruvar. Kom ihåg att använda tätning av silikongummi enligt diagrammet på nästa sida.
4. Fäst rören på flänsen. Det längre röret placeras i den djupare flänsen.
5. Fäst samman ledtråden som kommer ut från den soldrivna luftvärmaren med tejp.
6. Fäst produkten på väggens eller takets utsida så att det är möjligt att föra rören genom hålen.
7. Fäst diffusorn till röret på väggens/takets insida. Kom ihåg att dra ut ledtråden.
8. Täta utrymmet mellan vägghålet och röret.
9. Fäst termostaten bredvid diffusorn och anslut ledtråden som kommer från den soldrivna luftvärmaren till termostaten. Anslut den röda tråden till terminal 2 och den svarta tråden (blåa tråden) till terminal 3. Vrid ratten till önskad temperatur. DC-fläkten i den soldrivna luftvärmaren slutar att blåsa varmluft när rumstemperaturen är högre än den inställda temperaturen.

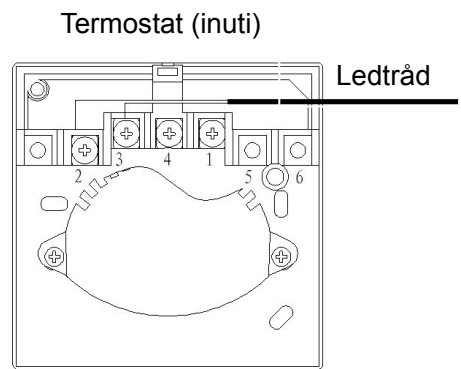
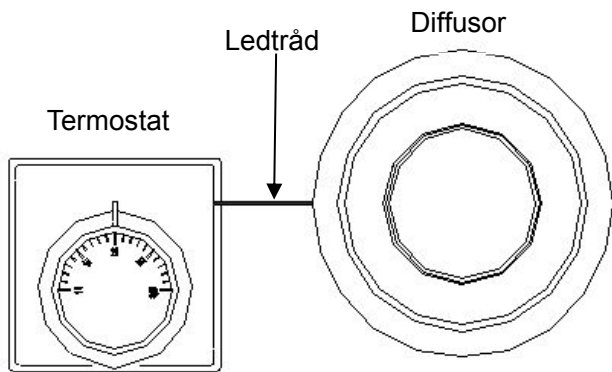
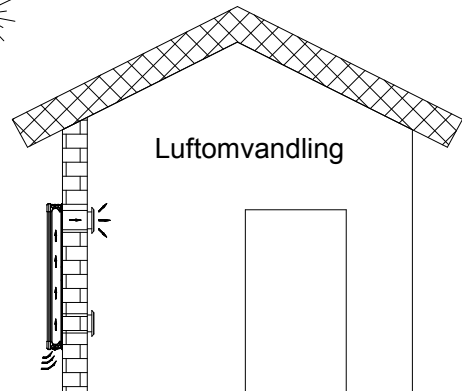
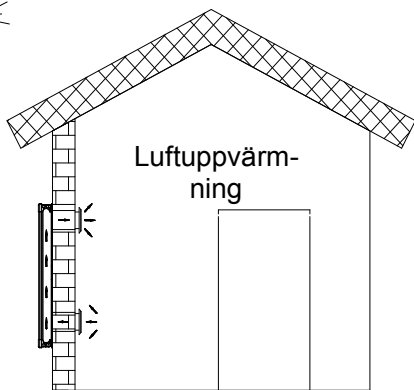
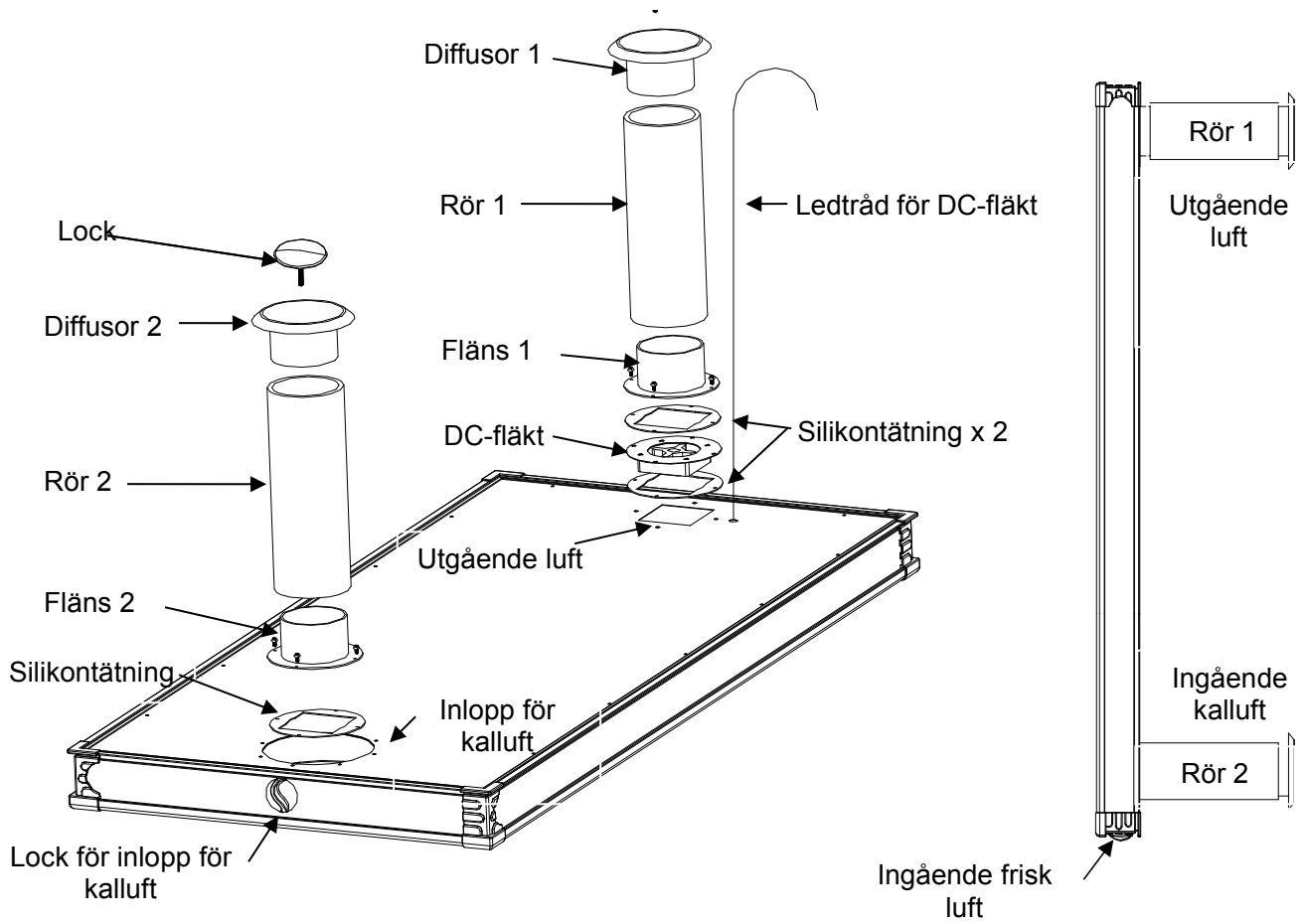

Fäst termostaten till väggens insida i närheten av diffusorn
Anslut ledtråden från den soldrivna luftvärmaren till termostaten

Antingen en tråd till terminal 2 och anslut en annan tråd till terminal 3

Information om bortskaffning

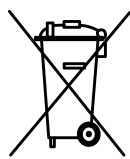

Denna markering indikerar att produkten inte ska kastas med annat hushållsavfall inom hela EU. För att förhindra eventuell skada på miljön eller människors hälsa på grund av okontrollerad avfallshantering, se till att återvinna den ansvarsfullt för att främja en hållbar återanvändning av materiella resurser. Använd retur- och insamlingssystem eller kontakta återförsäljaren där produkten köptes för att returnera produkten. De kan transportera denna produkt till miljösäker återvinningsanläggning.

Kasta inte elektriska apparater som osorterat hushållsavfall, utan använd separata avfallshanteringsanläggningar. Kontakta din kommun för information om tillgängliga insamlingssystem. Om elektriska apparater bortskaffas i deponier eller soptippar, kan farliga ämnen läcka ut i grundvattnet och påverka livsmedelskedjan, skada din hälsa och ditt välbefinnande.

EU-deklaration om överensstämmelse

Vi,

Kesko företagskoncern,

Adress: Satamakatu 3, FI-00160, Helsinki, Finland

Telefon: +358-10 53032 **Fax:** +358-9 857 4783

deklarerar under eget ansvar att följande produkt

Produkt: Soldriven Luftvärmare

Märkesnamn: OPAL

Modell/typ: CGT825 / TPS-H03A, CGT826 / TPS-H04

överensstämmer med

direktiv om elektromagnetisk kompatibilitet (EMC) 2014/30/EU,

och att följande harmoniserade standarder och tekniska specifikationer har tillämpats:

EMC: EN 61000-6-1:2007
 EN 61000-6-3:2007+A1:2011

Helsingfors, Finland, juni 14, 2016

Kesko företagskoncern



Jan Nyholm –Produktlinjchef

CGT825 / CGT826 Päikesekütte Õhkpaneel

Lugupeetud klient!

Täname, et usaldate meie toodet.

Enne toote esmakordset kasutamist lugege kindlasti põhjalikult neid kasutusjuhiseid. Siit leiate teavet, kuidas toodet ohutult kasutada ja tagada selle pikk kasutusiga. Peaksite pöörama tähelepanu kõigile selles dokumendis leiduvatele ohutusjuhistele!

Tehnilised andmed

Mudeli number	CGT825	CGT826
Soojuse neeldumise ala	0,7 m ²	1 m ²
Päikesepaneeli võimsus	18 V, 6 W	18 V, 6 W
Alalisvooluventilaatori andmed	DC 12 V, 180 mA	DC 12 V, 180 mA
Soojendatav pind tunnis	100 m ³ /h	120 m ³ /h
Õhu väljalaskeava temperatuur	35...80 °C	35...80 °C
Reguleeritav õhu sissevõtuava	Jah	Jah
Alumiiniumraam	Must pinnakate	Must pinnakate
Suurus	1006 x 664 x 85 mm	1460 x 664 x 85 mm
Mass	19 kg	25 kg

Omadused

- Tegu on õhkkütteseadmega, mis tarbib vaid tasuta päikesevalgust. Toode ei vaja traditsioonilisi toiteallikaid ja on elektrivõrgust sõltumatu.
- Kuumusallikas kasutab suure tõhususega valikulise atomiseerimisega soojuse neeldumise tehnoloogiat, mis muudab päikesevalguse soojuseks.
- Toode sobib hästi maamajadesse, suvilatesse, kasvuhoonetesse, kuuridesse ja garaažidesse.
- Saadaval on erineva küttevõimsusega režiimid.

Kuidas see toimib?

Toote sisseehitatud päikeseenergia toimiv alalisvooluventilaator imeb jahedat (või värsket) õhku ühest sissevõtuavast. Kuumusallikas soojendab jahedat õhku, samal ajal kui see liigub ülespoole väljalaskeava suunas. Soe (või värsket) õhk puhutakse PVC-toru kaudu ruumi. Sisseehitatud termostaat võimaldab lõpetada sooja õhu juurdepuhumise, kui ruumis on saavutatud soovitud temperatuur.

Funktsioonid

- Õhu soojendamine** Seade toimib kütteseadmena. Tekitab õhuringlust ja soojendab õhku. Aktiveerimiseks pingutage värske õhu sisselaskeava kaant ja lödvendage teise hajuti kaant, mis on ühendatud jaheda õhu sisselaskeavaga. Õhku hakatakse tõmbama õhu soojendamise kanalisse.
- Õhuvahetus** Võimaldab ruumis värske õhu ringlust. Aktiveerimiseks pingutage teise hajuti kaant, mis on ühendatud jaheda õhu sisselaskeavaga, ja lödvendage värske õhu sisselaskeava kaant, mis asub toote allosas. Õhku hakatakse tõmbama värske õhu kanalisse.

Paigaldamine

1. Päikeseenergial toimiva õhusoojendi saab paigaldada välisseinale või katusele. Kinnitage toode kohta, kus sellele paistab võimalikult palju päikesevalgust. Jälgige, et tootele ei langeks varju. Nii saab toode töötada maksimaalse tõhususega.
2. Puurige sein/katusesse auk, millest saab toru läbi vedada. Toimige alljärgnevalt:
 - Kasutage toru, et märkida soovitud kohta kaks ringi. Ringid peaksid olema veidi suuremad kui toru enda läbimõõt.
 - Puurige märgistatud kohta kaks auku.
 - Mõõtke ära seina paksus ja lõigake toru pikkusele, mis vastab seina paksusele. Palun arvestage, et toru nr 2 peaks olema pikem, kuna selle äärik kinnitub sügavamale toote sisse.
3. Kinnitage äärikud kaasasolevate kruvide abil toote tagaosas olevatele õhu sisse- ja väljalaskeavale. Ärge unustage paigaldada silikoontihendit, nagu järgneva lehekülje joonisel näidatud.
4. Kinnitage mõlemad torud äärikusse. Pikem toru kinnitub sügavamasse äärikusse.
5. Kinnitage päikeseenergial töötavast kütteseadmest tulev juhe teibiga piki torukülge.
6. Kinnitage toode välisseinale või katusele, nii et mõlemad torud oleks võimalik läbi avade vedada.
7. Kinnitage hajuti sein/katust läbiva toru siseotsale. Ärge unustage juhett välja tõmmata.
8. Tihendage seinas oleva ava ja toru vahekohad.
9. Kinnitage termostaat hajuti kõrvale ja ühendage päikesepaneelist tulev juhe termostaadiga. Ühendage punane juhe 2. klemmiga ja must (või sinine) juhe 3. klemmiga. Pöörake nupp soovitud temperatuurile. Õhusoojendis olev alalisvooluventilaator lõpetab kuuma õhu puhumise, kui ruumi temperatuur on kõrgem kui valitud temperatuur.

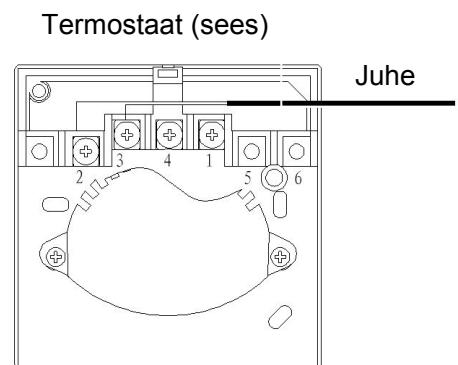
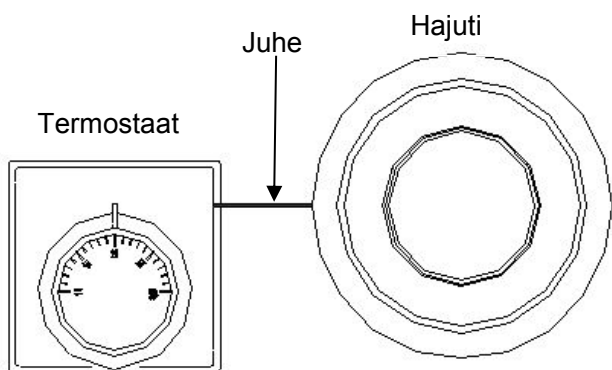
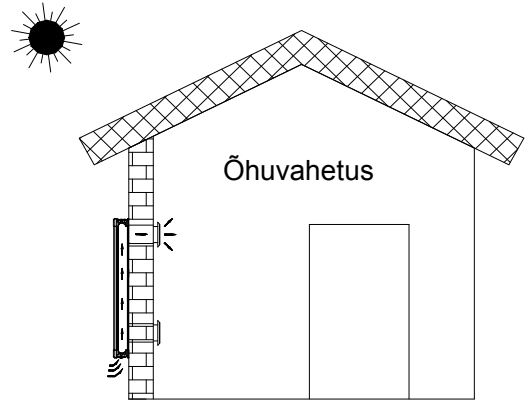
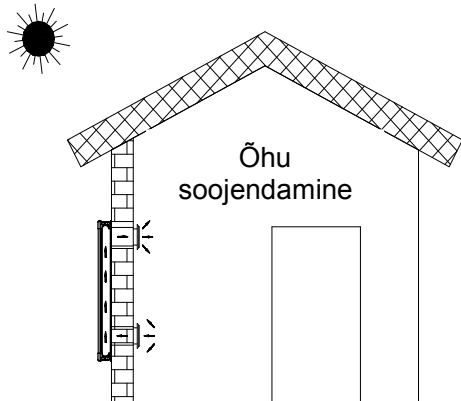
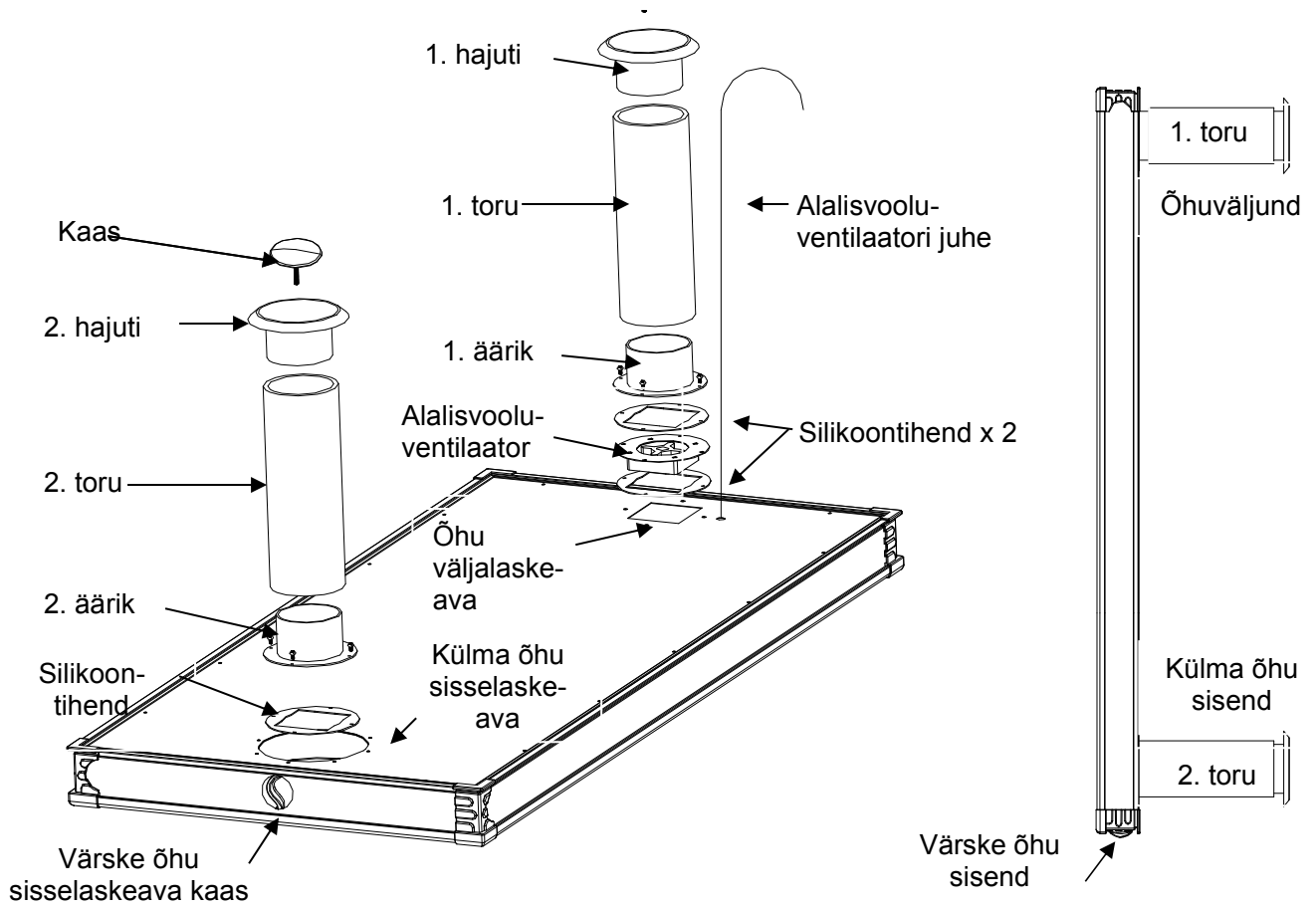

Kinnitage termostaat hajuti lähedale sisesseinale.
Ühendage päikesepaneeliit tulev juhe termostaadiga.

Ühendage üks juhe 2. klemmiga ja teine juhe 3. klemmiga.

Utiliseerimisteave

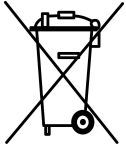

See märgistus tähendab seda, et toodet ei tohi Euroopa Liidus olmejäätmete hulka visata. Et vältida jäätmete ebaõigest kõrvaldamisest põhjustatud võimalikke ohte keskkonnale või inimesele, suunake seade taaskasutusse. Kasutusest kõrvaldatud seadme tagastamiseks kasutage vastavat tagastus- ja kogumissüsteemi või võtke ühendust seadme müüjaga. Nende abil suunatakse toode keskkonnakaitsenõuete alusel uuesti ringlusse.

Ärge visake elektriseadmeid sorteerimata majapidamisjäätmete sekka, vaid kasutage eraldiseisvaid jäätmekogumisrajalisi. Kogumissüsteemi olemasolu kohta saate küsida lisateavet kohalikust omavalitsusest. Kui elektriseadmed viiakse prügimäele, võivad nendes olevad ohtlikud ained põhjavette lekkida ning toiduahelasse sattumisel teie tervist ja heaolu kahjustada.

ELi vastavusdeklaratsioon

Meie,

Kesko grupp,

Address: Satamakatu 3, FI-00160, Helsingi, Soome

Telefon: +358 105 3032 **Faks:** +358 98 574 783

kinnitame ainuvastutajana, et toode

Seade: Päikesekütte Õhkpaneel

Kaubamärk: OPAL

Mudel/tüüp: CGT825 / TPS-H03A, CGT826 / TPS-H04

on vastavuses

elektromagnetilise ühilduvuse direktiviga (EMC) (2014/30/EÜ),

ja rakendatud on alljärgnevaid ühtlustatud standardeid ning tehnilisi spetsifikatsioone:

EMC: EN 61000-6-1:2007
 EN 61000-6-3:2007+A1:2011

Helsingi, Soome, 14. juuni 2016

Kesko grupp



Jan Nyholm – tooteliini juht